

Instalación y funcionamiento

Back-UPS[™] BR1200G-AR/BR1500G-AR

Inventario

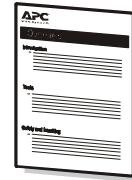
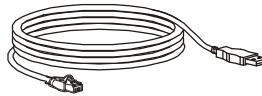
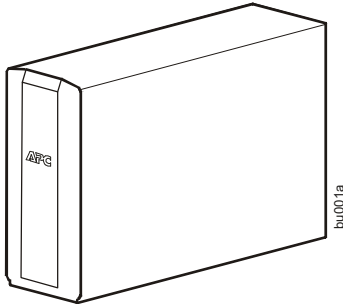

Mensajes importantes de seguridad

GUARDE ESTAS INSTRUCCIONES - Este manual contiene instrucciones importantes que deben seguirse durante la instalación y mantenimiento del UPS y las baterías.

- Este UPS está diseñado únicamente para el uso en interiores.
- No utilice este UPS en una ubicación en la que reciba la luz directa del sol, ni en contacto con líquidos ni en un entorno con polvo o humedad excesivos.
- Asegúrese de que los orificios de ventilación del UPS no estén obstaculizados. Deje suficiente espacio para una ventilación adecuada.
- Normalmente, la batería dura entre tres y cinco años. Los factores climáticos afectan la vida útil de la batería. Las temperaturas ambientales altas, la calidad del suministro eléctrico y las descargas frecuentes y de poca duración disminuyen la vida útil de la batería.
- Conecte el cable de alimentación del UPS directamente a una toma de pared. No utilice extensiones eléctricas ni protectores contra sobretensiones.

PRECAUCIÓN

RIESGO DE SULFURO DE HIDRÓGENO GASEOSO Y HUMO EXCESIVO

- Reemplace la batería por lo menos cada 5 años o al final de su vida de servicio, lo que ocurra primero.
- Sustituya inmediatamente la batería cuando el SAI indique la necesidad de sustituir la batería.
- Sustituya las baterías por la misma cantidad y el mismo tipo de baterías que las instaladas originalmente en el equipo.
- Sustituya la batería inmediatamente cuando el UPS indique una condición de exceso de - temperatura de la batería o cuando presente señales de pérdida de electrolitos. Apague el SAI, desenchúfelo de la entrada de CA y desconecte las baterías. No opere el UPS hasta que se hayan cambiado las baterías.

De no seguir estas instrucciones se podrían provocar lesiones a los usuarios o daños al equipo y lesiones leves o moderadas.

Para conocer la información sobre cómo reciclar la batería, diríjase a apc.com/recycle

- **PRECAUCIÓN:** El mantenimiento de las baterías debe llevarlo a cabo o supervisarlo personal con nociones sobre baterías y tomando las precauciones necesarias.

- **PRECAUCIÓN:** No arroje las baterías al fuego. Las baterías pueden explotar.
- **PRECAUCIÓN:** No abra o mutile las baterías. La exposición al material es perjudicial para la piel y los ojos y puede ser tóxica.
- **PRECAUCIÓN:** Antes de sustituir las baterías, quítese cualquier tipo de objeto como cadenas, relojes de muñeca o anillos que pueda ser conductor. Una corriente elevada circulando por un material conductor puede provocar quemaduras graves.
- **PRECAUCIÓN:** Las baterías con fallas pueden alcanzar temperaturas que superen los límites de quemadura para superficies táctiles.
- **PRECAUCIÓN:** La batería puede presentar riesgos de descarga eléctrica y de cortocircuitos de alta intensidad. Al sustituir las baterías, es necesario tener en cuenta las siguientes precauciones:
 - Desconecte el cargador antes de conectar o desconectar los terminales de la batería.
 - No use ningún objeto de metal, incluyendo relojes y anillos.
 - No deje herramientas o piezas metálicas sobre las baterías.
 - Utilice herramientas con mangos aislados.
 - Emplee guantes y calzado de goma.
 - Determine si la batería está conectada a tierra intencionalmente o sin intención. El contacto con cualquier parte de una batería conectada a tierra puede dar como resultado una descarga eléctrica y quemaduras por la alta corriente de los cortocircuitos. El riesgo de este tipo de peligros se puede reducir si una persona capacitada retira las conexiones a tierra durante la instalación y el mantenimiento.
- Este manual se puede descargar de la página web de APC by Schneider Electric www.apc.com

Conecte la Batería

1

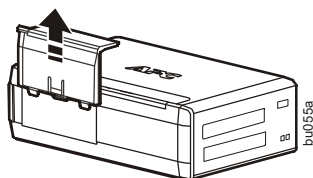

2

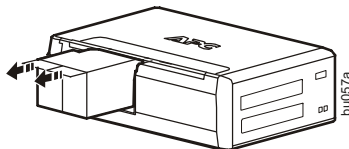

3

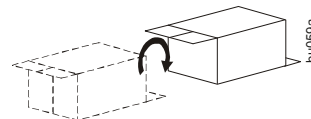

4

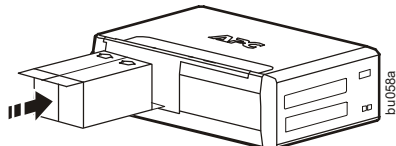

5

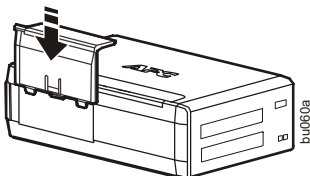

Cargue la batería durante al menos 16 horas antes de usarla.

PowerChute™ Personal Edition Software

Visión general

El software PowerChute Personal Edition le permite utilizar su computadora para acceder a las funciones adicionales de protección y administración de energía del Back-UPS.

Con PowerChute, puede:

- Conservar el trabajo en progreso durante una interrupción de energía poniendo su computadora en modo de Hibernación. Cuando vuelva la energía, la computadora se encenderá exactamente como estaba antes de la interrupción.
- Configurar las funciones de administración del Back-UPS, como tomacorrientes de ahorro de energía, parámetros de apagado, alarmas audibles y más.
- Monitorear y ver el estado del Back-UPS, incluyendo el tiempo de ejecución estimado, el consumo de energía, el historial de sucesos relacionadas con la energía y más.

Las funciones disponibles variarán de acuerdo al modelo del Back-UPS y al sistema operativo.

Si decide no instalar PowerChute, el Back-UPS de todos modos brindará energía de respaldo y protección contra sobrecargas al equipo conectado. Sin embargo, sólo podrá configurar una cantidad limitada de funciones con la interfaz de la pantalla.

Compatibilidad

PowerChute es compatible sólo con los sistemas operativos de Windows. Para obtener una lista detallada de los sistemas operativos compatibles, visite www.apc.com y seleccione **Software & Firmware**.

Para los sistemas operativos de Mac, recomendamos utilizar la aplicación de apagado natural (dentro de Preferencias del sistema), el cual reconoce el respaldo de su batería y le permite configurar el apagado de su sistema durante interrupciones de energía. Para acceder a esta aplicación, conecte un cable USB del PUERTO DE DATOS (PUERTO DE POWERCHUTE) del Back-UPS a un puerto USB de su computadora y consulte la documentación que se proporciona con su computadora.

Instalación

Utilice el cable USB para conectar el puerto USB datos y el puerto de Datos Serial del UPS al puerto USB de su computadora.

Descargue el software PowerChute™ Personal Edition desde www.apc.com/pcpe. Seleccione el sistema operativo apropiado y siga las indicaciones para descargar e instalar el software.

Conecte el Equipo

Respaldo de batería y tomacorrientes protegidos contra sobrecarga

Cuando el Back-UPS reciba energía de entrada, los tomacorrientes sólo para protección de sobrecarga y la batería de respaldo con tomacorrientes de protección de sobrecarga proporcionarán energía al equipo conectado. Durante un corte de luz u otros problemas con la corriente alterna, estas salidas proporcionan corriente de la batería del Back-UPS.

Conecte equipos como impresoras, faxes, escáneres u otros componentes periféricos que no necesiten energía del respaldo de la batería a los tomacorrientes sólo para protección de sobrecarga. Estos tomacorrientes darán protección completa contra sobrecargas, aún cuando el Back-UPS esté apagado.

Tomacorriente principal y tomacorrientes controlados

Para conservar la electricidad, cuando el dispositivo conectado al tomacorriente principal entre en el modo Sleep o Standby, o se apague, el controlado por el(los) dispositivo(s) principal(es) se apagará también, ahorrando electricidad.

Conecte el dispositivo principal, como una computadora de escritorio o un receptor de audio/visual, al tomacorriente principal. Conecte los dispositivos periféricos como impresoras, altavoces o un escáner al tomacorriente controlado por los tomacorrientes principales.

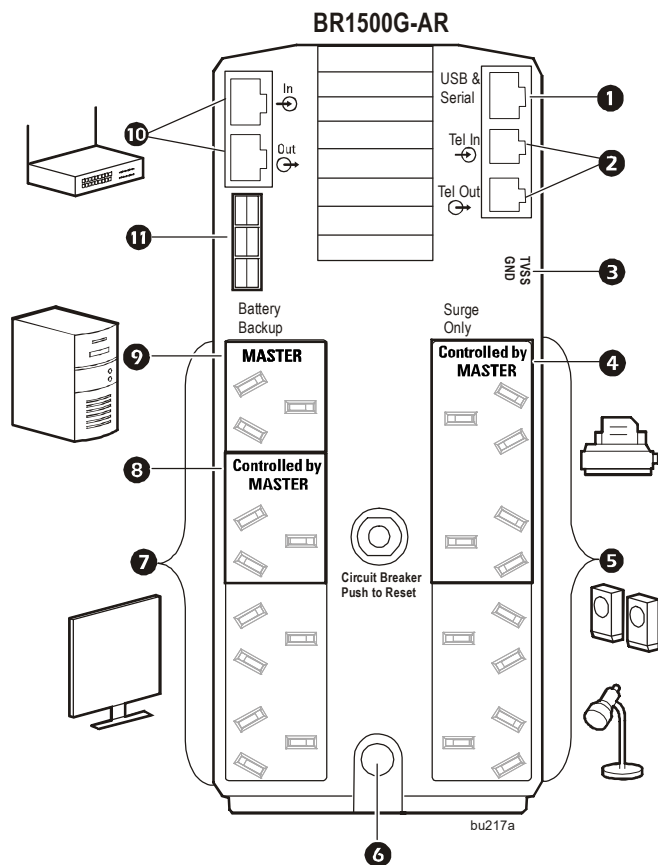
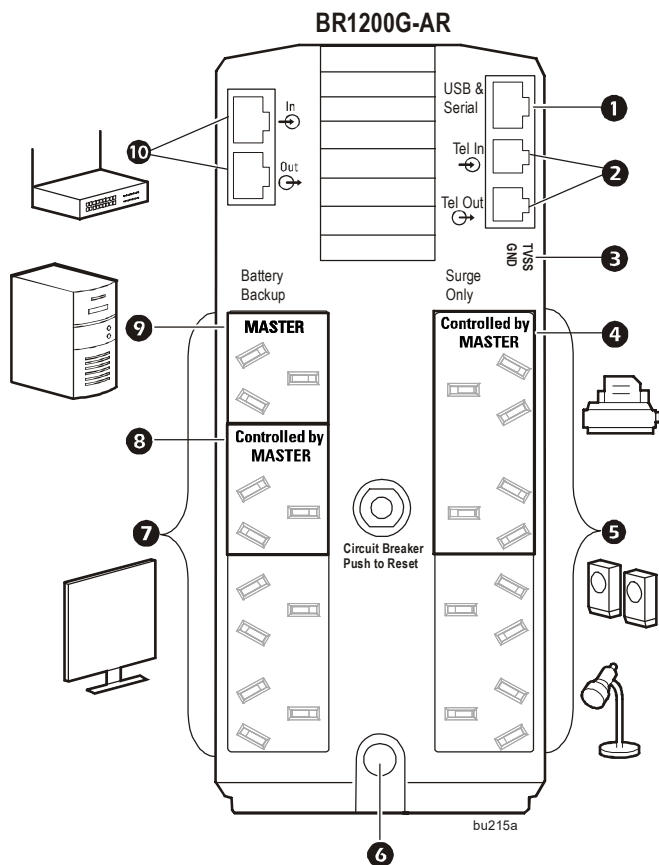

- | | |
|---|--|
| 1 USB y puerto de datos seriales | Para utilizar PowerChute Personal Edition, conecte el cable del software para el USB que se proporciona o el cable serial. |
| 2 Puertos para teléfono | Conecte un cable telefónico al puerto IN y un módem al puerto OUT. |
| 3 Tornillo de puesta a tierra | Conecte el cable a tierra de otro dispositivo de supresión de sobrecargas, como un protector de sobrecarga de línea de datos o de red, al tornillo de puesta a tierra en el Back-UPS. |
| 4 Tomacorrientes de protección de sobrecarga controlados por el tomacorriente principal | Estos tomacorrientes brindan protección contra sobrecarga durante una interrupción de energía. Estos tomacorrientes se desconectarán de la energía de red pública durante una interrupción, o en caso de que el tomacorriente principal pase al modo Sleep. |
| 5 Tomacorrientes de protección contra sobrecargas | Estos tomacorrientes proporcionan protección total contra sobrecargas cuando la unidad se enciende o se apaga. Conecte una impresora, escáner u otro dispositivo que no necesite protección del respaldo de la batería. |
| 6 Cable eléctrico de CA | Conecte el Back-UPS a la energía de la red pública. |
| 7 Tomacorrientes del respaldo de la batería con protección contra sobrecargas. | Durante una interrupción de energía y otros problemas de servicios públicos, estos tomacorrientes proporcionan energía desde la batería del Back-UPS. Conecte equipos vitales, como una computadora de escritorio, el monitor de la computadora, un módem u otros dispositivos con datos sensibles a estas salidas. |
| 8 Respaldo de batería, controlado por un tomacorriente principal con protección contra sobrecargas | Durante una interrupción de energía y otros problemas de servicios públicos, estos tomacorrientes proporcionan energía desde la batería del Back-UPS.

Estos tomacorrientes se desconectarán de la energía de red pública durante una interrupción, o en caso de que el tomacorriente principal pase al modo Sleep.

Conecte equipos vitales, como una computadora de escritorio, el monitor de la computadora, un módem u otros dispositivos con datos sensibles a estas salidas. |
| 9 Tomacorriente principal | Conecte el dispositivo principal a este tomacorriente, en la mayoría de los escenarios, será la computadora principal. |
| 10 Puertos Ethernet Gigabit protegidos contra sobrecargas | Utilice un cable Ethernet para conectar un módem al puerto IN y una computadora al puerto OUT. |
| 11 Conector del paquete de baterías externas | Conecte un paquete de baterías externas para proporcionar más tiempo de operación de respaldo a la batería adicional. |

Sólo modelo BR1500G-AR

Funcionamiento

Función de ahorro de energía



Para conservar la electricidad, configure el Back-UPS para reconocer el dispositivo principal, como una computadora de escritorio o un receptor de A/V, y dispositivos periféricos controlados, como una impresora, altavoces o un escáner. Cuando el dispositivo principal entra en modo Sleep o Standby, o se apaga, el(los) dispositivo(s) controlados se apagarán también, ahorrando electricidad.

Habilitar la función de ahorro de energía. Presione y sostenga MUTE y DISPLAY de forma simultánea por 2 segundos. El Back-UPS emitirá un sonido para indicar que la función se habilitó. El icono de la hoja en la pantalla se iluminará.

Deshabilitar la función de ahorro de energía. Presione y sostenga MUTE y DISPLAY de forma simultánea por 2 segundos. El Back-UPS emitirá un sonido para indicar que la función se deshabilitó. El icono de la hoja en la pantalla se oscurecerá.

Configuración del umbral. La cantidad de energía que utiliza un dispositivo en modo suspendido o en espera varía según cada dispositivo. Es posible que se deba ajustar el umbral según el cual el tomacorriente Master (principal) le indique a los tomacorrientes Controlled (controlados) que se cierren.

1. Asegúrese de que haya un dispositivo maestro conectado a la salida Maestra. Sitúe ese dispositivo en modo de hibernación o espera, o apáguelo.
2. Presione DISPLAY y MUTE de forma simultánea y sosténgalos por 6 segundos hasta que el icono de la hoja parpadee 3 veces y el Back-UPS suene 3 veces.
3. El Back-UPS reconocerá ahora el nivel de consumo del dispositivo principal y lo guardará como la nueva configuración del umbral.

Pantalla de ahorro de energía

La interfaz de la pantalla se puede configurar para estar iluminada de forma continua, o para ahorrar energía se puede configurar para oscurecerse después de cierto periodo de inactividad.

1. Modo de tiempo completo: Presione y sostenga DISPLAY por 2 segundos. La pantalla se iluminará y el Back-UPS emitirá un sonido para confirmar el modo de Tiempo completo.
2. Modo de ahorro de energía: Presione y sostenga DISPLAY por 2 segundos. La pantalla se oscurecerá y el Back-UPS emitirá un sonido para confirmar el modo de Ahorro de energía. Mientras está en el modo de Ahorro de energía, la pantalla se iluminará si se presiona un botón, luego se oscurece después de 60 segundos de inactividad.

Sensibilidad de la unidad

Ajuste la sensibilidad del Back-UPS para controlarlo cuando vaya a cambiar a energía de batería; entre mayor sea la sensibilidad, el Back-UPS cambiará a energía de batería con más frecuencia.

1. Asegúrese de que el Back-UPS esté conectado a la alimentación de CA, pero que esté apagado.
2. Presione y sostenga el botón POWER durante 6 segundos. La barra de CAPACIDAD DE CARGA parpadeará indicando que el Back-UPS está en modo de programación.
3. Presione POWER de nuevo para alternar entre las opciones del menú. Deténgase en la sensibilidad seleccionada. El Back-UPS sonará para confirmar la selección.

Sensibilidad baja



156-300 VCA

El voltaje de entrada es extremadamente bajo o alto. (No se recomienda para computadoras.)

Sensibilidad intermedia (Predeterminada)



176-294 VCA

El Back-UPS cambia con frecuencia a energía de batería.

Sensibilidad alta



176-288 VCA

El equipo conectado es sensible a variaciones de voltaje.

Botones del panel delantero e interfaz de la pantalla

Utilice los tres botones del panel delantero del Back-UPS y la interfaz de la pantalla para configurar el Back-UPS.

Panel delantero

- ❶ Botón SILENCIAR
- ❷ Botón de ENCENDIDO/APAGADO
- ❸ Botón VISOR
- ❹ Interfaz de pantalla

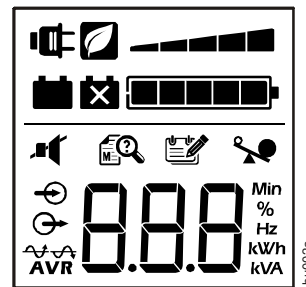
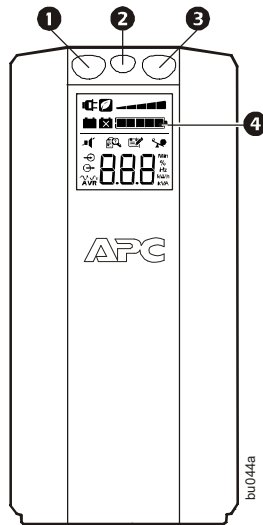

En línea—el Back-UPS abastece energía de red pública condicionada al equipo conectado.



Ahorro de energía—los tomacorrientes principales y controlados están habilitados, ahorrando energía cuando el dispositivo principal está en modo Sleep o Standby.



Capacidad de carga—la carga se indica por el número de secciones iluminadas, de una a cinco. Cada barra representa un 20% de la carga.



Carga de la batería—el nivel de carga de la batería se indica por el número de secciones iluminadas. Cuando están iluminados los cinco bloques, el Back-UPS está completamente cargado. Cuando está lleno un solo bloque, la capacidad de la batería del Back-UPS está por agotarse, el indicador parpadeará y el Back-UPS sonará de forma continua.



Sobrecarga—la demanda de energía de la carga excedió la capacidad del Back-UPS.



Suceso—el contador de sucesos muestra la cantidad de veces ocurrieron los mismos y que provocaron que el Back-UPS cambiara a la operación en batería.



Regulación automática de voltaje—el Back-UPS puede compensar voltaje de entrada alto o bajo.



Quando el Back-UPS está iluminado está compensando el voltaje bajo de entrada.



Quando el Back-UPS está iluminado está compensando el voltaje bajo de entrada.



Voltaje de entrada.



Voltaje de salida.



Eventos del Sistema: El sistema tiene un evento. El número de evento aparecerá en la interfaz de la pantalla. Consulte “Eventos del Sistema” en la página 7.



Silenciar—si la línea que atraviesa el icono de los altavoces está iluminada, la alarma audible se apagó.



Reemplazar batería—la batería no está conectada o está a punto de terminarse su vida útil. Reemplace la batería.



En batería—el Back-UPS está abasteciendo energía de respaldo de batería al equipo conectado, sonará cuatro veces cada 30 segundos.

Eventos de Alarmas y del Sistema

Indicadores audibles

Cuatro pitidos cada 30 segundos	El Back-UPS está funcionando en batería. Debe considerar guardar cualquier trabajo en progreso.
Pitido continuo	La condición de la batería es baja y el tiempo de funcionamiento de la batería es muy bajo. Guarde de inmediato cualquier trabajo en progreso, salga de todas las aplicaciones abiertas y apague el sistema operativo.
Tono continuo	Los tomacorrientes del respaldo de la batería tienen sobrecarga.
Suenan por 1 minuto cada 5 horas	La Batería no puede pasar la prueba de diagnóstico automático y debe ser reemplazada.

Íconos de Estado

Si estos iconos están iluminados...

Éste puede ser el problema.

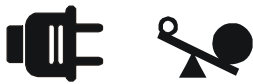

El Back-UPS está funcionando en energía de red pública, pero tiene sobrecarga. Desconecte uno de los elementos conectados al Back-UPS. Si el icono de Sobrecarga deja de parpadear, el Back-UPS ya no tiene sobrecarga y seguirá funcionando normalmente.



El Back-UPS está funcionando en energía de batería, pero tiene sobrecarga. Desconecte uno de los elementos conectados al Back-UPS. Si el icono de Sobrecarga deja de parpadear, el Back-UPS ya no tiene sobrecarga y seguirá funcionando normalmente.



La batería está desconectada o debe ser reemplazada. Contacte a Servicio al Cliente de Schneider Electric IT (SEIT) para pedir una batería de reemplazo. Consulte "Batería de reemplazo" en la página 9.

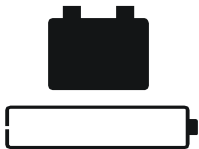

El Back-UPS está funcionando en energía de red pública y la energía de batería se está acabando. Desconecte todo el equipo conectado para evitar la pérdida de datos no guardados. Cuando sea posible, conecte el Back-UPS a la energía de red pública para recargar la batería.





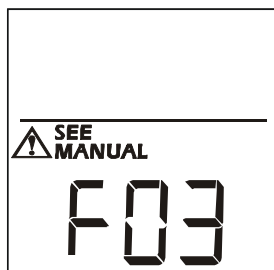







Eventos del Sistema

El Back-UPS mostrará estos mensajes de eventos. Comuníquese con Soporte Técnico de Schneider Electric IT (SEIT).



F01	Sobrecarga en batería	Apague el Back-UPS Desconecte el equipo no esencial de los tomacorrientes del respaldo de la batería y encienda el Back-UPS.
F02	Corto de salida en la batería	Apague el Back-UPS Desconecte el equipo no esencial de los tomacorrientes del respaldo de la batería y encienda el Back-UPS.
F03	Sobrecarga Xcap en batería	
F04	Corto en abrazadera	
F05	Estado de Carga	Los Eventos F03-F09 no pueden ser corregidos por el usuario; póngase en contacto con el servicio de asistencia técnica de SEIT.
F06	Soldadura de relé	
F07	Temperatura	
F08	Condición del Ventilador	
F09	Evento Interno	

Referencia rápida del botón de función

Función	Botón	Cronometraje (segundos)	Estado del UPS	Descripción
Potencia Encendido		0,2	Desconectado	Presione POWER para comenzar a recibir energía de red pública de entrada. Si no está disponible la energía de entrada de CA, el Back-UPS absorberá la energía de la batería.
Apagado		2	Conectado	El Back-UPS no está recibiendo energía de red pública de entrada, pero brinda protección contra sobrecarga.
Mostrar Consulta de estado		0,2	Conectado	Verifique el estado o la condición del Back-UPS. La LCD se iluminará durante 60 segundos.
Modo Completo/Ahorro de energía		2	Conectado	La LCD se iluminará y el Back-UPS emitirá un sonido para confirmar el modo de Tiempo completo. La LCD se oscurecerá y el Back-UPS emitirá un sonido para confirmar el modo de Ahorro de energía. Mientras está en el modo de Ahorro de energía, la LCD se iluminará si se presiona un botón, luego se oscurece después de 60 segundos de inactividad.
Silenciar Suceso específico		0,2	Conectado	Deshabilite cualquier alarma audible causada por un suceso.
Habilitar/Deshabilitar estado general		2	Conectado	Habilitar o deshabilitar las alarmas audibles. El icono Silenciar se iluminará y el Back-UPS sonará una vez. La función Silenciar no se activará, a menos que el Back-UPS esté funcionando en energía de batería.
Sensibilidad		6	Desconectado	El icono de Capacidad de carga parpadeará indicando que el Back-UPS está en modo de programación. Utilice el botón POWER para desplazarse por Baja, Mediana y Alta, y deténgase en la sensibilidad seleccionada. El Back-UPS sonará para confirmar la selección. Consulte Configuración para obtener más detalles.
Habilitar/Deshabilitar tomacorriente principal/controlado		2	Conectado	El icono de la hoja se oscurecerá indicando que la función del tomacorriente principal está deshabilitada, o se iluminará para indicar que está habilitada. El Back-UPS emitirá un sonido.
Principal/Habilitar calibración de umbral		6	Conectado	Al calibrar el parámetro del umbral, el dispositivo conectado al tomacorriente principal se debe apagar o colocar en modo Standby o Sleep. Al terminar, el icono de Ahorro de energía parpadeará 3 veces y sonará 3 veces.
Prueba automática (manual)		6	Conectado	El Back-UPS realizará una prueba de la batería interna. Nota: Esto sucederá de forma automática cuando el Back-UPS se encienda.
Restablecer suceso		0,2	Conectado	Cuando la pantalla del Evento está visible, pulse y sostenga, después pulse POWER, para borrar el Contador de eventos de AC.
Restablecer Estado		2	Falla Detectada	Después de haberse identificado una falla detectada, presione ENCENDIDO para eliminar la indicación visual y regresar al estado standby.

Resolución de Problemas

Problema	Posible causa	Acción correctiva
El Back-UPS no se encenderá.	El Back-UPS no está conectado al suministro de energía de la red pública.	Asegúrese de que el Back-UPS esté bien conectado a una salida AC
	Se activó el disyuntor.	Desconecte el equipo no esencial del Back-UPS. Restablezca el disyuntor. Vuelva a conectar el equipo, un elemento a la vez. Si el disyuntor se activa de nuevo, desconecte el dispositivo que causó el problema.
	La batería interna no está conectada.	Conecte la batería.
	El voltaje de entrada de la red pública está fuera de rango.	Ajuste el voltaje de transferencia y el rango de sensibilidad.
El Back-UPS no proporciona energía durante un corte de luz de la red pública.	Asegúrese de que los equipos esenciales no estén enchufados a una salida SOLO DE SOBRETENSIÓN.	Desconecte el equipo del tomacorriente de SÓLO PARA SOBRECARGAS y vuelva a conectar a un tomacorriente de respaldo de la batería.
El Back-UPS está funcionando en energía de batería, mientras está conectado al suministro de energía de la red pública.	La conexión se ha desconectado parcialmente del tomacorriente de la pared, el tomacorriente ya no está recibiendo energía de la red pública o el disyuntor se activó.	Asegúrese de que el enchufe esté completamente introducido en la toma de pared. Asegúrese de que la toma de pared reciba alimentación de CA, comprobándolo con otro dispositivo.
	El Back-UPS se está realizando una prueba automática a sí mismo.	No es necesario tomar ninguna acción correctiva.
	El voltaje de entrada de la red pública está fuera de rango, la frecuencia está fuera de rango o la onda está distorsionada.	Ajuste el voltaje de transferencia y el rango de sensibilidad.
El Back-UPS no proporciona la cantidad de tiempo de respaldo esperado.	Los tomacorrientes del respaldo de la batería pueden estar total o incorrectamente cargados.	Desconecte el equipo no esencial de los tomacorrientes del respaldo de la batería y conecte el equipo a los tomacorrientes de SÓLO PARA SOBRECARGA.
	La batería se descargó recientemente debido a un corte de luz y no se recargó por completo.	Cargue el cartucho de la batería durante 16 horas.
	Se terminó la vida útil de la batería.	Reemplace la batería.
El indicador REEMPLAZAR BATERÍA se iluminó.	Se terminó la vida útil de la batería.	Reemplace la batería.
El indicador SOBRECARGA se iluminó.	El equipo conectado al Back-UPS está consumiendo más energía de la que el Back-UPS puede proporcionar.	Desconecte el equipo no esencial de los tomacorrientes del respaldo de la batería y conecte el equipo a los tomacorrientes de SÓLO PARA SOBRECARGA.
Se enciende el indicador de EVENTO DEL SISTEMA y destellan todos los indicadores del panel frontal.	Hay una falla interna detectada	Determine qué mensaje de fallo interno aparece, consultando el número que aparece en el LCD con el Mensaje del Evento correspondiente (observe Eventos del Sistema) y póngase en contacto con el servicio de asistencia técnica de APC.
No se suministra energía a algunos tomacorrientes.	Se apagó el suministro de energía a los tomacorrientes Controlled (controlado) de manera intencional.	Confirme que los periféricos correctos están conectados a los tomacorrientes controlados. Si no se desea esta función, deshabilite los tomacorrientes principales o controlados de ahorro de energía.
Los tomacorrientes Controlled (controlado) no suministran energía, aunque el dispositivo principal no se encuentra en modo suspendido.	Es posible que el límite para el tomacorriente Master (principal) esté configurado de manera incorrecta.	Ajuste el umbral cuando el tomacorriente principal indique que apague los tomacorrientes controlados.

Especificaciones

Modelo	BR1200G-AR	BR1500G-AR
VA	1200 VA	1500 VA
Carga máxima	720 W	865 W
Voltaje de entrada nominal	220 V - 240 V	
Rango de voltaje de entrada en línea	176 V - 294 V	
Regulación automática de voltaje	188 V - 216 V +11,2% 252 V - 282 V -11,2%	
Rango de frecuencia	50/60 Hz ± 1 Hz	
Forma de onda en la batería	Onda senoidal de paso aproximado	
Batería		
Tipo	Batería de plomo-ácido sellada libre de mantenimiento	
Tiempo de recarga común	8 horas	
Tensión nominal	24 V	
Tiempo de transferencia	10 ms, máximo	
Temperatura de funcionamiento	0° a 40° C (32° a 104° F)	
Temperatura de almacenamiento	-15° a 45° C (5° a 113° F)	
Dimensiones de unidad	30,1 × 11,2 × 38,2 cm (11,9 × 4,4 × 15,0 pulgadas)	
Peso de la unidad	13 kg (28 libras)	
Interfaz	Serial, USB	
Tiempo de funcionamiento en batería	Ir a: www.apc.com	
Batería de reemplazo	Los factores ambientales afectan la vida útil de las baterías. Las altas temperaturas, problemas de calidad en el suministro eléctrico y las descargas frecuentes y de poca duración disminuyen la vida útil de la batería. Para ordenar un cartucho de batería de reemplazo APCRBC124, consulte el sitio Web de APC by Schneider Electric, www.apc.com . Recicle los cartuchos de batería usados.	
Humedad relativa de Operación	0 a 95% sin condensación	
Nivel de contaminación	2	
Categoría de sobrevoltaje	II	
Sistema de distribución de corriente de la red eléctrica aplicable	Sistema de corriente TN	
Norma aplicable	IEC 62040-1	
Código Internacional de Protección	IP20	

Lineamientos de mantenimiento y almacenamiento para el UPS y la batería

Siga estos lineamientos para obtener el mejor desempeño posible del UPS y de la batería.

- **Almacenamiento.** Guarde la batería en un lugar fresco, lejos de fuentes de calor como la luz directa del sol o escapes de aire acondicionado. Evite tenerla en áreas con una temperatura mayor a 30°C.
- **Apague el UPS cuando no se vaya a utilizar.** El UPS mantiene la batería cargada, aún cuando esté apagado.
- **Administrar interrupciones frecuentes.** Para preservar la vida de la batería y reducir el tiempo de recarga, apague su computadora cuando inicie una interrupción de la energía. Puede automatizar este proceso con el software PowerChute de APC.
- **Reemplace la batería después de almacenamientos prolongados.** Las baterías que se almacenan por largos periodos de tiempo eventualmente perderán su carga, especialmente en ambientes de temperaturas más altas. Conserve siempre una batería totalmente cargada, aún cuando no la utilice.
- Si la batería se ha guardado por más de 6 meses y no se puede cargar totalmente, pida un cartucho de batería de reemplazo. Consulte el sitio Web de APC en www.apc.com.
- **Desgaste de la batería y garantía.** La batería se descargará eventualmente por el uso normal y necesitará reemplazarse. El desgaste normal de la batería no lo cubre la Garantía limitada.

Garantía

La garantía estándar es de dos (2) años a partir de la fecha de compra. El procedimiento estándar de APC es reemplazar la unidad original con una unidad reacondicionada de fábrica. Los clientes que deseen la unidad original de regreso debido a la asignación de etiquetas del activo y establecer programas de depreciación deben declararlo al primer contacto con el representante de Soporte Técnico de APC. APC enviará el reemplazo una vez que el departamento de reparaciones haya recibido la unidad defectuosa, o hará el intercambio al recibir un número de tarjeta de crédito válido. El cliente paga el envío de la unidad a APC. APC paga el costo del flete por tierra para enviar la unidad de reemplazo al cliente.

Servicio técnico

Si la unidad requiere servicio técnico, no la devuelva al distribuidor. Siga los pasos que se describen a continuación:

1. Repase la sección *Resolución de problemas* del manual del UPS para resolver problemas comunes.
2. Si el problema continúa, comuníquese con el servicio mundial de atención al cliente de APC desde el sitio Web de APC en **www.apc.com**.
 - a. Anote el número de modelo, el número de serie y la fecha de compra. El modelo y los números de serie se ubican en el panel trasero de la unidad y están disponibles a través de la pantalla LCD en Seleccionar modelos.
 - b. Llame al servicio mundial de atención al cliente de APC y un técnico intentará resolver el problema por teléfono. Si no es posible, el técnico emitirá un número de autorización para la devolución de materiales (RMA#).
 - c. Si la unidad se encuentra en garantía, la reparación es gratis.
 - d. Los procedimientos de servicio técnico o devolución pueden variar según el país. Consulte las instrucciones específicas para cada país en el sitio Web de APC.
3. Embale la unidad correctamente para evitar que se dañe durante el transporte. No use nunca perlas de espuma para el embalaje. Los daños producidos durante el transporte no están cubiertos por la garantía. **Para el UPS, siempre DESCONECTE LA BATERÍA antes del envío, como lo establecen las regulaciones de la Asociación internacional de transporte aéreo (IATA) y del Departamento de transporte de EE. UU. (DOT).** La batería puede permanecer en la unidad.
4. Escriba el N.º de RMA proporcionado por el Servicio de atención al cliente, en la parte exterior del paquete.
5. Envíe la unidad asegurada y con gastos de transporte prepagados a la dirección indicada por el Servicio de atención al cliente.

Servicio Mundial de Atención al Cliente de APC by Schneider Electric IT

Para asistencia al cliente específica del país, diríjase al sitio web de APC by Schneider Electric www.apc.com.